

FRANCISFRANCIS<sup>®</sup>  
ESPRESSO MACHINE

FOR



X7.1

METODO  
IPERESPRESSO



NAVODILA ZA UPORABO KAVNEGA APARATA  
FrancisFrancis X7.1

(originalna navodila so sestavni del teh navodil)

## SPLOŠNA NAVODILA ZA UPORABO

*Pred uporabo pozorno preberite navodila za uporabo in garancijske omejitve, ter upoštevajte varnostne ukrepe!*

*Aparat mora biti priključen v ozemljeno vtični-co!*

*Aparat mora biti redno vzdrževan in čiščen (rezervoar za vodo, penilec mleka, zbiralnik odvečne kave in ročka za kapsulo)!*

**ZELO POMEMBNO!**

*Aparata nikoli ne potopite v vodo ali čistite v pomivalnem stroju!*

*Vodo v vodnem rezervoarju je potrebno redno menjati!*

*Aparata ne uporabljajte, če je rezervoar za vodo prazen. Po menjavi vode, namestite rezervoar nazaj v aparat brez uporabe sile in preverite, če je pravilno nameščen!*

*Odstranjevanje vodnega kamna v kavnem aparatu priporočamo najmanj vsaka 2 meseca s čistilom, ki ga dobite izključno pri prodajalcu. Oglejte si navodila v poglavju - Odstranjevanje vodnega kamna!*

*V aparatu se ustvarja pritisk, kar je lahko tudi vzrok, da nekaj vode pokaplja iz ročke za kapsule!*

## KAZALO

• DELI APARATA .....	3
• VARNOSTNA NAVODILA .....	4
UPORABA APARATA .....	4
NAMESTITEV KAVNEGA APARATA .....	4
ČIŠČENJE KAVNEGA APARATA .....	4
ODPRAVLJANJE TEŽAV .....	4
NEPRAVILNA UPORABA APARATA .....	5
• DELOVANJE KAVNEGA APARATA .....	5
• VKLOP IN IZKLOP KAVNEGA APARATA .....	6
STAND-BY .....	6
• PRIPRAVLJANJE KAVE .....	6
• KILIČINA KAVE NA SKODELICO .....	7
• PRIPRAVA CAPPUCCINA .....	7
• PRIPRAVA TOPLE VODE .....	8
• KUHA KAVE PO PENJENJU .....	8
• ODSTRANJEVANJE VODNEGA KAMNA .....	9
• ČIŠČENJE IN VZDRŽEVANJE .....	10
• MOŽNE NAPAKE IN ODPRAVLJANJE NAPAK .....	11
• PRIPOROČILA .....	12
• OMEJITVE V ZVEZI Z GARANCIJO .....	12

## TEHNIČNI PODATKI

Teža brez embalaže: 9 kg

Napetost: 230 V, 50 Hz (EU), 120 V, 60 Hz (ZDA)

Moč: 1200 W (EU), 1200 W (ZDA)

Moč porabljene električne energije v načinu izklopa:  
<1W

Prihranek energije: Če aparata ne uporabljate, se po 30 minutah samodejno izklopi

Grelec za kavne skodelice

Indikator temperature: Nameščen v termo bloku

Ohišje: PC + ABS (EU), PC (ZDA)

Notranja termo zaščita: jeklo

Rezervoar za vodo: 1,0 L (33,8 unče)

Črpalka: 15 bar

Tlak v kapsuli med ekstrakcijo: 15 bar

Velikost: 200 x 340 x 350 mm (7,9 x 13,4 x 13,8 h)

2 elektromagnetna ventila

Elektronska kartica z naslednjimi funkcijami:

- Avtomatski izklop kuhanja kave (programirana količina kave)
- Natančna kontrola temperature (kava in para)
- Indikator vodnega kamna
- Indikator temperature bojlerja
- Pozivnik (piskač)
- Program za samodejno čiščenje vodnega kamna
- Varčevanje z energijo

Proizvajalec si pridržuje pravico do sprememb in izboljšav brez predhodnega obvestila.

## DELI APARATA

- |   |   |   |   |
|---|---|---|---|
| A | TEMPERATURNE LUČKE<br>(indikatorske lučke za prikazovanje stanja aparata) | I | KAVNA ROČKA<br>(za kapsule M-lperespresso)                  |
| B | GLAVNO STIKALO ZA VKLOP/IZKLOP  | L | DRŽALO ZA SKODELICE   |
| C | GUMB ZA PRIPRAVO KAVE   | M | POZIVNIK<br>(oddaja zvočni signal uporabniku)               |
| D | DRŽALO KAVNE ROČKE<br>(GLAVA KAVNE ROČKE)                                 | N | NAPAJALNI KABEL   |
| E | PLOVEC – INDIKATOR NIVOJA VODE V<br>ODCEJALNEM PLADNJU                    | O | PENILEC MLEKA   |
| F | ODCEJALNA MREŽA   | P | VODNI REZERVOAR   |
| G | GUMB ZA PARO  | Q | PLOŠČICA S PODATKI O APARATU<br>(na spodnji strani aparata) |
| H | ODCEJALNI PLADENJ<br>(pod odcejalno mrežo)                                |   |   |

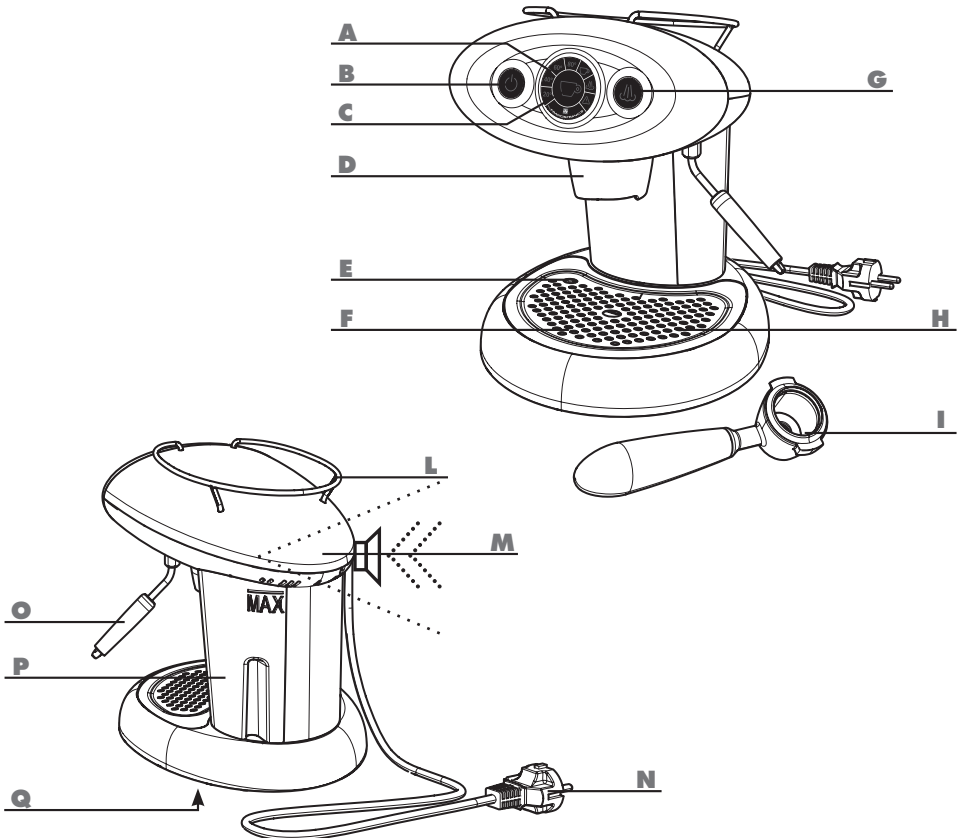

## VARNOSTNA NAVODILA

Pri uporabi električnih naprav vedno upoštevajte spodaj navedene varnostne ukrepe.

### Uporaba aparata

- Pred uporabo aparata preberite navodila.
- Aparat je namenjen samo za domačo uporabo. Vsaka druga uporaba velja za neprimerno in je zato lahko nevarna.
- Ko aparata ne uporabljate, izklopite električni kabel iz vtičnice.
- Ne dotikajte se vročih površin. Uporabljajte ročaje in gumba.
- Ta stroj je izdelan izključno za pripravo espresso kave in toplih kavnih napitkov.
- Pri nepravilni uporabi lahko pride do opeklin zaradi razpršenega vodnega curka.
- Uporaba kavnega aparata je prepovedana ljudem (vključno z otroci) z omejenimi fizičnimi, duševnimi ali senzoričnimi sposobnostmi ali s premalo izkušenj in/ali spretnosti, razen če so pod nadzorom osebe, ki je odgovorna za njihovo varnost in zagotavlja, da se stroj uporablja po navodilih.
- Kavni aparat ni igrača in NI namenjen otroški uporabi.
- Aparat uporabljajte samo v zaprtih prostorih.
- Zaradi zaščite pred udarom električnega toka in poškodb aparata, priključnega kabla ali vtičača nikoli ne potopite v vodo ali katerokoli drugo tekočino.
- Kavnega aparate ne uporabljajte za druge namene kot tiste, za katere je namenjen.
- Kavnega aparata ne postavljajte na ali v bližino električnih in plinskih gorilnikov ali vroče pečice.
- Ko aparata ne uporabljate, ga ugasnite s pritiskom na tipko vklop/izklop in izključite iz električnega omrežja.
- Preden ga popolno odklopite iz električnega omrežja se prepričajte, da gumb vklop/izklop ne svetli.
- Ne dovolite, da električni kabel visi iz mize ali pulta oz. da je v dotiku z vročimi površinami.
- Aparat je treba postaviti v vodoraven položaj.

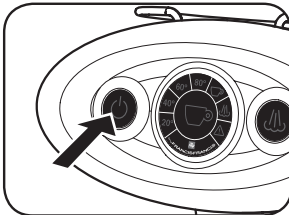

- Aparat je namenjen samo za postavitve na lokacijah, kjer je lahko pod nadzorom usposobljenega osebja.

### Namestitev kavnega aparata

- Natančno preberite navodila.
- Aparata ne postavljajte na območju, kjer temperatura lahko doseže **0°C/30°F** ali manj (ker voda lahko zmrzne, zaradi česar se lahko aparat poškoduje) ali višja od **40°C/140°F**.
- Preverite, če se uporablja ustrezna električna napetost, kot zahtevajo podatki, navedeni na ploščici s podatki o aparatu.
- Če vtičač in vtičnica niso združljivi, naj ustrezno vtičnico namesti pooblaščen servisier.
- Aparata ne postavite v bližino vodovodnih armatur ali drugih izvorov vode.
- Ko odstranite embalažo preverite ali je aparat nepoškodovan.
- Ne puščajte embalaže aparata v dosegu otroških rok.

### Čiščenje kavnega aparata

- Poskrbite, da je aparat izključen; gumb za vklop/izklop ne sme biti osvetljen.
- Aparat izklopite iz električnega omrežja.
- Počakajte, da se aparat ohladi, preden pričnete s čiščenjem.
- Aparat in pribor čistite z moko krpo, nato pa ga obrišite z mehko suho krpo. Priporočamo, da pri čiščenju ne uporabljate detergentov.
- Aparata ne potaplajte v vodo ali čistite v pomivalnem stroju.

### Odpravljanje težav

Aparata ne uporabljajte, če je poškodovan kabel ali vtičač ali če aparat kaže znake motenj v delovanju ali je bil poškodovan na kakršen koli način. Aparat peljite na najbližji pooblaščen servis.

Če je napajalni kabel poškodovan, ga lahko zamenja le proizvajalec ali pooblaščen servis.

V primeru poškodbe ali okvare, izklopite aparat in se obrnite na pooblaščen servis. Proizvajalec zahteva uporabo originalnih rezervnih delov. Neupoštevanje teh navodil lahko ogrozi varno delovanje aparata in posledično izgubo garancijskih pravic.

## Nepravilna uporaba aparata

- Aparat je namenjen uporabi v gospodinjstvu. Vsaka druga uporaba se šteje za neprimerno in je zato lahko nevarna.
- Proizvajalec ne odgovarja za nesreče, ki jih povzroči neupoštevanje obstoječe zakonodaje o električnih ozemljitvah.
- Proizvajalec ne odgovarja za morebitno škodo, povzročeno zaradi nestrokovne, nepravilne ali neprimerne uporabe.

## DELOVANJE KAVNEGA APARATA

Pred priključitvijo aparata na električno omrežje skrbno preberite varnostna navodila.

Preverite, da kavni aparat ni priključen na električno omrežje in da sta vtičnica ter električni kabel nepoškodovana.

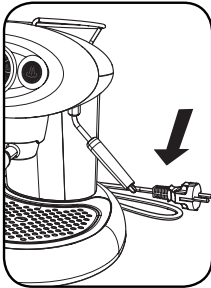

Vstavite kapsulo v kavno ročko in jo zategnite v desno stran, dokler se ne zaskoči.

Odstranite rezervoar za vodo iz aparata in ga napolnite s svežo pitno vodo do oznake MAX.

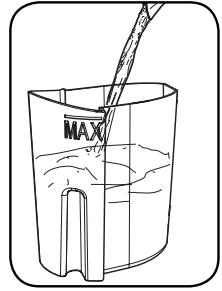
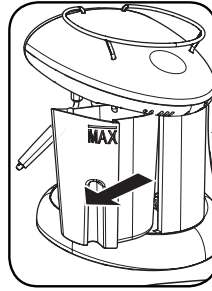
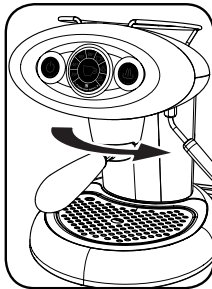
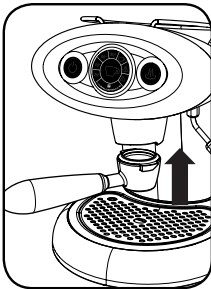

**Pozor:** Rezervoar vedno polnite s svežo hladno vodo. Vroča voda ali druge tekočine lahko rezervoar poškodujejo. Ne uporabljajte kavnega aparata brez vode.

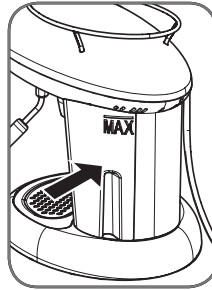

Rezervoar namestite v aparat brez uporabe sile in se prepričajte, da je pravilno nameščen na pravem mestu. Vstavite vtičak v vtičnico.

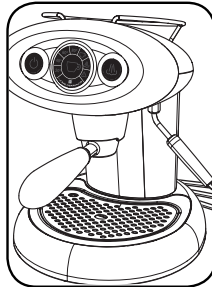

*Opomba: priporočamo, da hranite originalno embalažo (vsaj za čas trajanja garancijske dobe).*

Med delovanjem aparata pazite, da se ne dotikate kovinskih delov – držala (glave) kavne ročke, kavne ročke in penilca mleka, ker se lahko opečete.

## VKLOP IN IZKLOP KAVNEGA APARATA

Pred vklopom aparata preverite nivo vode v rezervoarju in po potrebi dodajte vodo.

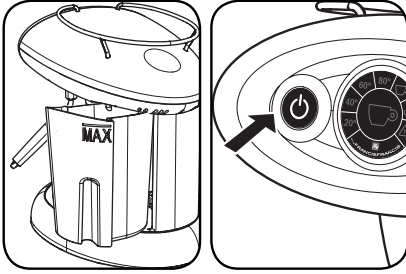

Kavni aparat vklopite s pritiskom na gumb VKLOP/IZKLOP in počakajte, da zasveti modra lučka na ikoni s skodelico.

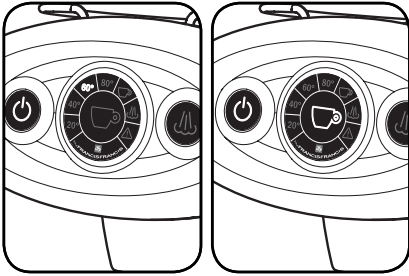

Ko bo kavni aparat pripravljen za kuhanje kave, vas bo na to opozoril tudi s kratkim piskom.

Ikone v gumbu A se bodo postopno prižigale in nakazovale povečanje temperature v aparatu. Po nekaj minutah, ko bo aparat dosegel delovno temperaturo, se bo prižgala centralna ikona (skodelica) in aparat bo zapiskal.

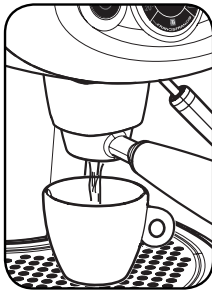

Če zasveti trikotni znak s klicajem  in aparat piska, si oglejte poglavje: "Težave in rešitve".

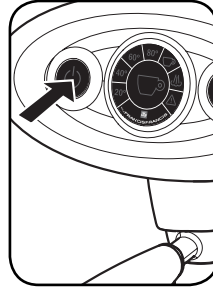

*Opomba: Če kavni aparat uporabljate prvič ali ga dalj časa niste uporabljali vam predlagamo, da iz kavnega aparata spustite nekaj skodelic vode brez vstavljenе kapsule.*

Če želite aparat izklopiti, pritisnite glavno stikalo VKLOP/IZKLOP in ga držite toliko časa, dokler vse lučke ne ugasnejo. Nikoli ne izvlecite priključnega kabla iz električne vtičnice, če aparat ni bil predhodno izklopljen.

## Stand-by

Aparat je zaradi varovanja okolja in manjše porabe električne energije programiran tako, da se samodejno izključi v primeru, da 30 minut ni bil v uporabi. 5 minut pred samodejno izključitvijo, bo glavno stikalo začelo utripati. V kolikor želite, da ostane aparat še naprej v uporabi, pritisnite utripajoče glavno stikalo.

## PRIPRAVLJANJE KAVE

Kavni aparat X7.1 je zasnovan tako, da deluje izključno z illy 'Metodo Iperespresso' kapsulami.

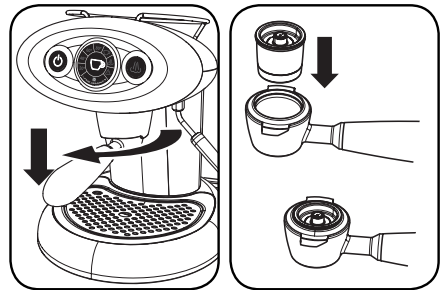

Za pripravo kave sledite naslednjim navodilom:

- Kavno ročko obrnite v levo in jo odstranite iz nosilca (glave).
- Kapsulo vstavite v ročko kot prikazuje slika. Ročko vstavite v nosilec in jo zavrtite v desno, dokler se ne zaskoči.
- Kapsule nikoli s silo ne potiskajte v ročko, saj je le-ta izde-

lana tako, da jo lahko enostavno namestite v ročko.

- Pritisnite na gumb za pripravo kave. Aparat ima že programirano dolžino kave. Če želite ustaviti kuhanje kave, gumb za pripravo kave ponovno pritisnite.
- Če želite skuhati naslednjo kavo, odstranite uporabljeno kapsulo in ponovite postopek.

#### Opozorilo:

- Kapsula je namenjena za pripravo ene kave in je ni mogoče uporabiti za dve kavi.
- Da bi zagotovili najboljšo varnost, se aparat samodejno ustavi, ko doseže programirano količino kave (po približno eni minuti).
- Ne pozabite prazniti in čistiti odcejalnega pladnja.

## KOLIČINA KAVE NA SKODELICO

Aparat X7.1 omogoča, da nastavite zeleno količino kave nadva načina: avtomatsko in ročno.

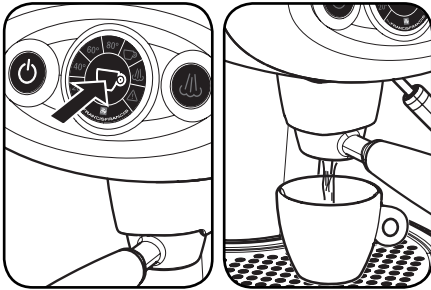

#### AVTOMATSKA NASTAVITEV DOLŽINE KAVE

- Vstavite kapsulo v kavno ročko, jo namestite v ohišje in zategnite v desno.
- Podstavite skodelico pod ročko s kapsulo.
- Pritisnite gumb za kuhanje kave in ga držite toliko časa, dokler kava ne doseže zelene količine.
- Spustite gumb. Nova zelena dolžina kave je shranjena v programskem zapisu.

#### ROČNA NASTAVITEV DOLŽINE KAVE

- Vstavite kapsulo v kavno ročko, jo namestite v ohišje in zategnite v desno.
- Podstavite skodelico pod ročko s kapsulo.
- Preverite, če ikona s skodelico gori. Pritisnite gumb za ku-

hanje kave in ga držite toliko časa, dokler se stroj samodejno ne ustavi. Spustite gumb. S tem ste izbrisali programski zapis za dolžino kave.

Opomba: Pri avtomatski nastavitvi je možno tudi, da kuhanje kave ustavite ročno:

- Pritisnite gumb za pripravo kave za približno 3 sekunde.
- Ponovno pritisnite gumb za pripravo kave, da ustavite kuhanje.
- Na ta način ne boste spremenili količino kave, ki je bila programirana.

Opomba: Če ste aparat nastavili na ročno nastavitvev dolžine kave, je potrebno ponovno pritisniti gumb za kuhanje, ko se je natekla zelena količina kave.

## PRIPRAVA CAPPUCCINA

Aparat ima penilec za penjenje mleka, ki omogoča pripravo cappuccina. Plastika na kovinskem penilcu omogoča lažjo pripravo mlečne pene.

Skuhajte eno ali več skodelic kave, po navodilih za pripravo kave.

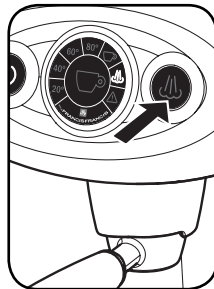

Mleko penite po sledečih navodilih:

- Pritisnite gumb za paro. Ikona v centralnem gumbu za paro bo utripala.

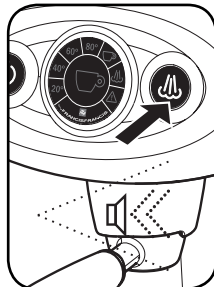

- Ko aparat doseže potrebno temperaturo, bo na gumbu za paro zasvetila modra lučka in aparat bo hkrati kratko zapiskal.

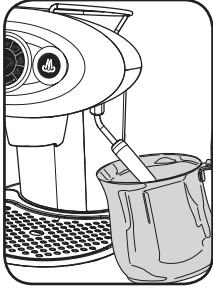

- Pod penilec postavite prazen kovinski lonček, pritisnite gumb za paro in iz penilca bo začela uhajati odvečna voda, ki je ostala v kavnem aparatu zaradi kuhanja kave. Ko začne iz penilca prihajati samo para, ponovno pritisnite gumb za paro in s tem ustavite postopek. Gumb za paro, bo po izpustu odvečne vode, pričel utripati.

- Nerjaveči kovinski lonček napolnite z mrzlim mlekom in vanj potopite penilec (cca 1 cm).

*Opomba: Za optimalen rezultat penjenja potrebujete 75ml hladnega polnomastnega mleka neposredno iz hladilnika, ki ga vlijete v kovinski lonček. Konico penilca potopite v mleko za največ 25 sekund.*

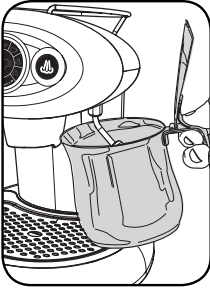

- Ponovno pritisnite gumb za paro in penjenje mleka se prične.  
- Ko ste dosegli zeleni rezultat, ponovno pritisnite gumb za paro in končajte postopek penjenja.

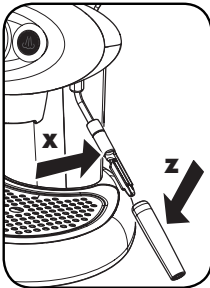

Po vsaki uporabi morate ostanke mleka na penilcu temeljito očistiti, zato upoštevajte naslednja navodila:

- Penilec potopite v lonček s čisto vodo in pritisnite gumb za paro. Po nekaj sekundah izklopite penjenje, zavržite vodo in počakajte, da se kovinski del penilca ohladi.  
- Nato odstranite plastičen del na penilcu in ga sperite

z vodo, ravno tako očistite kovinski del penilca.

#### OPOZORILO:

- **Stik s paro ali s penilcem lahko povzroči hude opekline.**
- **Po končanem penjenju mleka, se kavni aparat po petih minutah avtomatsko preklopi na kuhanje kave. Minut pred tem začne utripati gumb za paro in če želite nadaljevati z penjenjem, pritisnite gumb za paro.**

## PRIPRAVA TOPLE VODE

Penilec se lahko uporablja tudi za pripravo tople vode za čaj ali druge tople napitke.

Temeljito očistite penilec ostanikov mleka.

Preverite, da je gumb s skodelico prižgan  in sledite navodilom:

- Penilec namestite v kovinski lonček z vodo. Pritisnite gumb za paro za vsaj 3 sekunde. Iz penilca bo začela puhteti vrela voda in gumb za paro bo začel utripati. Vodo segrevajte do zelene temperature. Nato ponovno pritisnite gumb za paro. Po uporabi penilec ponovno temeljito očistite, razen če ste segrevali vodo.

## KUHA KAVE PO PENJENJU

Zelo pomembno je, da se izognete kuhanju kave takoj po penjenju mleka, ker je aparat ogret na previsoko temperaturo za kuhanje kave, zaradi česar bi bila aroma kave slabša.

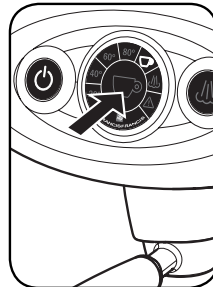

Iz tega razloga je onemogočeno kuhanje kave, dokler je temperatura v aparatu previsoka.

Po končanem penjenju in čiščenju penilca, pritisnite gumb s skodelico (kuhanje kave) in počakajte, da se lučka na ikoni prižge. Med postopkom ohlajanja aparata (cca 10 minut), bo utripala ikona s skodelico.

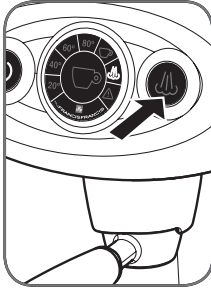

Če želite postopek pospešiti (najmanj 1 minuta), postavite prazen lonček pod penilec in držite gumb za paro neprekinjeno cca 3 sekunde. S tem se bosta vsa odvečna voda in para odstranili iz aparata, zaradi česar bo ohlajanje aparata hitrejše.

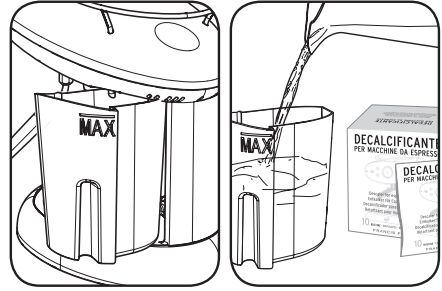

S tem se je pričel postopek čiščenja.

## ODSTRANJEVANJE VODNEGA KAMNA

Nastajanje vodnega kamna je naravna posledica uporabe aparata. Aparat ima vgrajen avtomatski program optimalno čiščenje in odstranjevanje vodnega kamna iz notranjosti stroja.

*Opomba: uporabljajte samo proizvode za čiščenje, ki jih kupite pri pooblaščenem prodajalcu Espresso d.o.o. in so namenjeni izključno za čiščenje kavnih aparatov.*

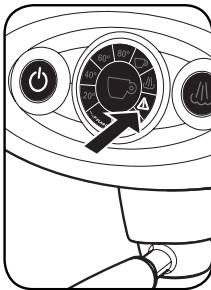

Če ikona 'trikotnik s klicajem' v centralni ikoni utripa (en utrip na vsaki dve sekundi) vas stroj opozarja, da je potrebno izvesti funkcijo odstranjevanja vodnega kamna.

Prosimo, da sledite spodaj opisanim postopkom !

### Začetek postopka:

- Istočasno pritisnite in držite (vsaj 5 sekund) gumb za kuhanje kave in gumb za paro.
- Po 5 sekundah začnejo utripati: gumb za vklop/izklop, gumb s skodelico in trikotna ikona s klicajem.

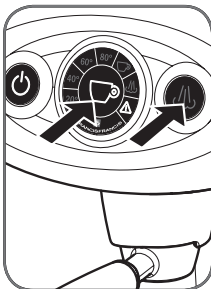

- Rezervoar za vodo, v katerem ste raztopili čistilo, napolnite do oznake MAX.
- Odstranite kavno ročko, ter pod držalo (glavo) ročke postavite posodo z volumnom najmanj 1l.
- Penilec obrnite v posodo, v katero se bo stekala čistilna raztopina.

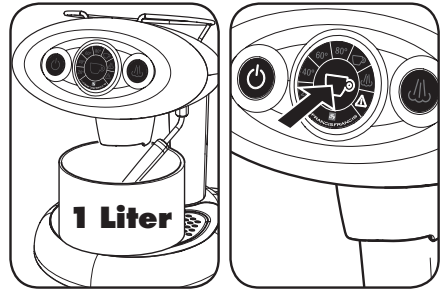

- Pritisni gumb s skodelico (gumb za kuhanje kave), gumb za vklop/izklop in trikotnik s klicajem na centralni ikoni, bosta súčasno utripala, kar bo trajalo cca 30 minut.

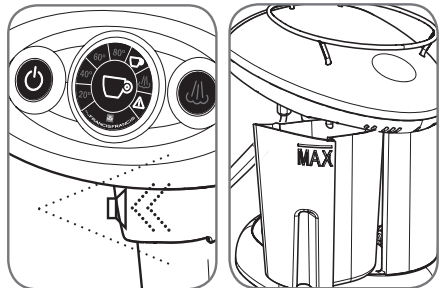

- Na koncu čistilnega ciklusa bo aparat oddal zvočni signal. Gumb s skodelico in ikona s skodelico v centralni ikoni, bosta pričeli utripati hkrati z ostalimi signali.
- S tem je prvi del čiščenja s čistilno raztopino končan.

- Odstranite rezervoar za vodo in ga temeljito očistite, ter napolnite s čisto vodo do oznake MAX.

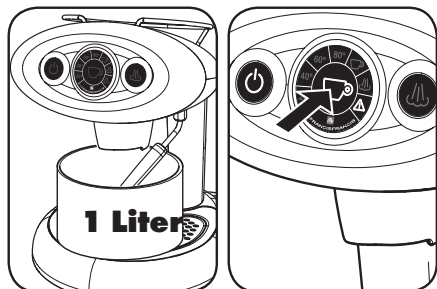

- Izpraznite posodo z odpadno vodo in jo ponovno postavite pod glavo (držalo) kavne ročke.
- Ponovno pritisnite gumb s skodelico.

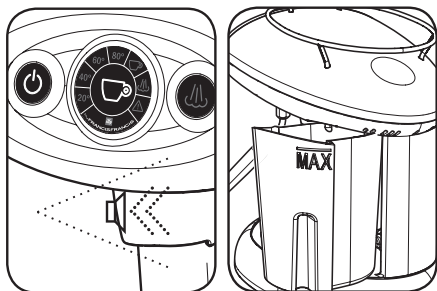

- Gumb za vklop/izklop ter trikotnik s klicajem na centralni ikoni, bosta ponovno začela utripati. Prišel se bo ciklus spiranja aparata s čisto vodo iz rezervoarja. Po končani funkciji spiranja, bo aparat oddal zvočni signal.
- Sedaj je stroj pripravljen za ponovno uporabo.

#### OPOZORILO:

- Če pride do omrežnih prekinitev med postopkom odstranjevanja vodnega kamna, je potrebno ponoviti postopek čiščenja od začetka.
- Če se odstranjevanje vodnega kamna ne izvaja, kot je predpisano, lahko kopičenje vodnega kamna povzroči

**nepravilnosti, ki niso zajete v garancijo.**

- Za čiščenje aparate **NE uporabljajte kisa, luga, soli ali mravljične kisline, ker lahko poškodujejo aparat.**

## ČIŠČENJE IN VZDRŽEVANJE

Aparat in njegove sestavne dele je potrebno očistiti najmanj enkrat tedensko. Skrbite, da bo voda v rezervoarju vedno sveža. Za čiščenje ne uporabljajte etilnega alkohola, topil, abrazivnih gobic ali agresivnih kemikalij.

**Pozor: Aparata in/ali komponent ne sušite v mikrovalovni ali klasični pečici!**

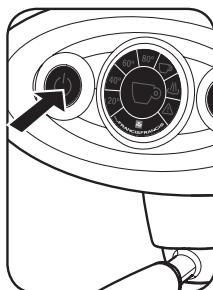

Pri čiščenju aparata upoštevajte naslednja navodila:

- Izklopite stroj in izvlecite vtičič iz električne vtičnice.

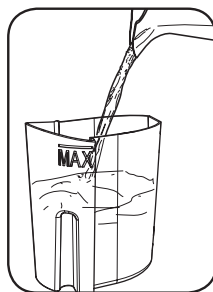

- Odstranite rezervoar za vodo in ga sperite s toplo tekočo vodo.

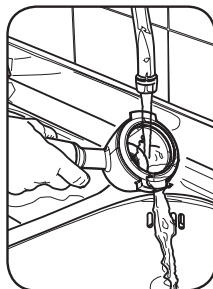

- Izpraznite ročko za kapsulo in jo operite pod tekočo vodo.

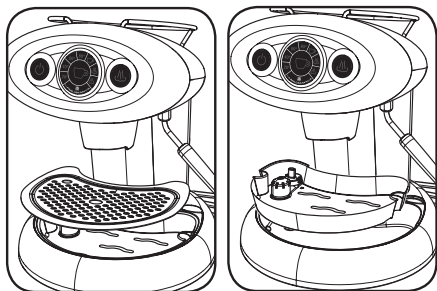

- Odstranite podstavek oz. zbiralnik odvečne vode (odcejalni pladenj) in ga sperite s toplo vodo.

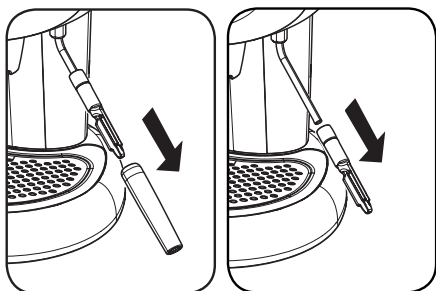

- Odstranite zunanji del konice penilca in notranji del penilca. Oba dela operite ločeno s toplo vodo.

*Opomba: Ko ponovno nameščate notranji in zunanji del penilca, poskrbite, da jih potisnite do konca.*

## MOŽNE NAPAKE IN ODPRAVA NAPAK

### 1. Pritisnili ste gumb vklop/ izklop, vendar ta ne zasveti!

- Preverite omrežno električno povezavo, preverite stanje električnega sistema.

### 2. Stroj ne kuha kave.

- Napolnite rezervoar za vodo in poskrbite, da bo pravilno nameščen.
- Odstranite kavno ročko in vstavite kapsulo.
- Počakajte, da gumb s skodelico zasveti.
- Postavite prazno posodo pod glavo kavne ročke in spustite nekaj vode. Prekinite postopek.

- Kavno ročko ponovno napolnite z neuporabljeno kapsulo.

### 3. Para prihaja iz penilca, vendar ta ne peni mleka.

- a) Če ikona za paro utripa, počakajte, da zasveti gumb pare modro.
- b) Če ikona za paro v krogu ne sveti, pritisnite gumb za paro in počakajte, dokler gumb za paro ne zasveti modro (aparatus se ogreva)
- c) Zamašene luknjice na penilcu! Izklopite aparat in počakajte, da se ohladi (vsaj eno uro). Izklopite aparat iz vtičnice in očistite luknjice penilca z iglico.

### 4. Ob kuhanju kave iz ročke uhaja voda

- Preverite če je ročka pravilno nameščena na vodilo glave (držalo ročke).
- Vstavite novo kapsulo v ročko in jo pravilno namestite v držalo. Nadaljujte s kuhanjem kave.

### 5. Trikotnik sveti in aparat piska

- zkllopite aparat.
- Napolnite vodni rezervoar.
- Postavite posodo pod penilec in pritisnite gumb za penjenje.
- Vkllopite aparat in počakajte približno 10 sekund, da se prižge ikona za kuhanje kave.

### 6. Trikotna ikona s klicajem počasi utripa

- Izvesti je potrebno čistilni postopek za odstranjevanje vodnega kamna.

### 7. Voda uhaja iz notranjosti stroja.

- Izkllopite aparat in izvlecite priključni kabel iz vtičnice.

### 8. Voda odteka iz rezervoarja potem, ko ste ga napolnili

- Izpraznite vodni rezervoar in popravite prozorno tesnilo.
- Preverite če je rezervoar pravilno vstavljen v ležišče.

### 9. Nekaj kapljic kaplja iz kavnega aparata ob pričetku kuhanja kave

- Nekaj kapljic na začetku kuhanja kave je običajno.

V kolikor napake niste odpravili in kavni aparat še vedno ne deluje, pokličite pooblaščenega serviserja:

**ETIS d.o.o., Tržaška 333, 1000 Ljubljana**  
tel. 01 200 70 00

---



---

## PRIPOROČILA

Da bi uživali v espresso vrhunske kvalitete, upoštevajte sledeča priporočila:

- Redno menjajte vodo v rezervoarju.
- Uporabljajte vodo z nizko vsebnostjo kalcija, kar bo zmanjšalo nabiranje vodnega kamna v aparatu.
- Pred kuhanjem kave, skodelice dobro segrejte.

---



---

## OMEJITVE V VEZI Z GARANCIJO

Garancija ne krije škode ali okvar zaradi :

- Ne-čiščenja ali nepravilnega čiščenja vodnega kamna
- Priključitve na napetost, ki se razlikuje od podatkov na ploščici s podatki (glej poglavje strojnih delov).
- Neprimerne rabe ali uporabe, ki ni v skladu z navodili.
- Garancija ne pokriva stroškov popravila strojev, ki je bil popravljen pri ne-pooblaščenem serviserju. Te stroške popravila v celoti krije kupec.
- Posegov v aparat, ki so bili opravljeni pri nepooblaščenem servisu.

## OPOZORILO

**Priporočljivo je, da shranite originalno embalaži (vsaj za čas trajanje garancijske dobe).**

**Vsa škoda, ki jo povzroči neustrezna embalaža, ne bo vključena v garancijo.**

**Simbol OEEO se uporablja za izdelek, ki se ne sme odlagati skupaj z drugimi domačimi odpadki in se mora zbirati ločeno.**

**Pravilno uničenje tega izdelka bo prispevalo k varovanju okolja, naravnih virov in zdravja ljudi.**

*Želimo vam obilo užitkov ob pitju ILLY kave.*

---

# ESPRESSO

### POOBlašČENI PRODAJALEC:

ESPRESSO d.o.o.  
Fajfarjeva 33  
1000 Ljubljana  
Tel. 01 422 88 88  
[www.espresso.si](http://www.espresso.si)

### POOBlašČENI SERVISER:

ETIS d.o.o.  
Tržaška 333  
1000 Ljubljana  
Tel. 01 200 70 00

