

FRANCISFRANCIS'
ESPRESSO MACHINE

FOR

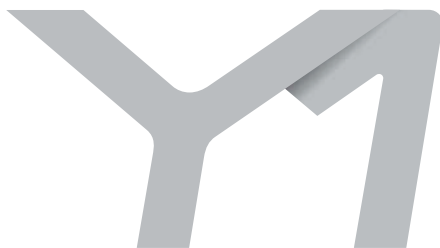

METODO
IPERESPRESSO



NAVODILA ZA UPORABO KAVNEGA APARATA
Y1 - IPERESPRESSO

(originalna navodila so sestavni del teh navodil)

SPLOŠNA PRAVILA

Pred uporabo pozorno preberite navodila za uporabo in garancijske omejitve, ter upoštevajte varnostne ukrepe!

Aparat mora biti priključen v ozemljeno vtičnico!

Aparat mora biti redno vzdrževan in čistjen (rezervoar za vodo, penilec mleka, zbiralnik odvečne kave in ročka za kapsulo)!

ZELO POMEMBNO!

Aparata nikoli ne potopite v vodo ali čistite v pomivalnem stroju!

Vodo v vodnem rezervoarju je potrebno redno menjati!

Aparata ne uporabljajte, če je rezervoar za vodo prazen. Po menjavi vode, namestite rezervoar nazaj v aparat brez uporabe sile in preverite, če je pravilno nameščen!

Odstranjevanje vodnega kamna v kavnem aparatu priporočamo najmanj vsaka 2 meseca s čistilom, ki ga dobite izključno pri prodajalcu. Oglejte si navodila v poglavju - Odstranjevanje vodnega kamna!

V aparatu se ustvarja pritisk, kar je lahko tudi vzrok, da nekaj vode pokaplja iz ročke za kapsule!

KAZALO

• DELI APARATA	3
• POMEMBNA NAVODILA	4
UPORABA APARATA	4
NAMESTITEV KAVNEGA APARATA	4
ČIŠČENJE KAVNEGA APARATA	4
ODPRAVLJANJE TEŽAV	5
NEPRAVILNA UPORABA APARATA	5
• PRIKLJUČITEV IN VŽIG APARATA	5
• VKLOP IN IZKLOP APARATA	6
• NAMESTITEV SKODELICE POD POLNILO ZA KAPSULO	6
• PRIPRAVA KAVE	7
• ČIŠČENJE IN VZDRŽEVANJE	8
• POMEMBNI NAPOTKI	8
• ODSTRANJEVANJE VODNEGA KAMNA	8
• NAPAKE IN REŠITVE	10
• NAPAKE, KI JIH GARANCIJA NE KRIJE	10

TEHNIČNI PODATKI

Ohišje: Aluminij

Material za izmenjavo toplote: Nerjaveče jeklo

Rezervoar za vodo: 0,7 l

Kapaciteta posode za rabljene kapsule: 7 kapsul

Črpalka: 19 bar

Teža brez embalaže: 7,5 kg

Napetost: 230 V, 50 Hz (EU), 120 V, 60 Hz (ZDA)

Moč: 500 W (EU-ZDA)

Električni kabel, dolžina: 1,5 m

Velikost (Š x D x V) (mm): 240 x 240 x 275

Proizvajalec si pridržuje pravico do sprememb in izboljšav brez predhodnega obvestila.

DELI APARATA

- | | |
|---|---|
| <p>A VZVOD ZA ODPIRANJE/ZAPIRANJE POLNILCA ZA KAPSULE</p> <p>B POLNILEC ZA KAPSULE (notranji)</p> <p>C KUHALNA ENOTA</p> <p>D SVETLOBNI INDIKATOR</p> <p>E PODSTAVEK ZA GRETJE SKODELIC</p> <p>F GUMB ZA KUHO KAVE (gumb zasveti, ko je aparat na primerni temperaturi gumb).</p> | <p>G POSODA ZA ODPADNE KAPSULE (tudi prostor za zbiranje tekučin, ki ostanejo po kuhanju kave)</p> <p>H REGULATOR VIŠINE</p> <p>I ODCEJALNI PLADENJ (pod regulatorjem višine)</p> <p>L REZERVOAR ZA VODAO</p> <p>M STIKALO ZA VKLOP/IZKLOP</p> <p>N NAPAJALNI KABEL</p> <p>O PLOŠČICA S PODATKI (na spodnji strani)</p> |
|---|---|

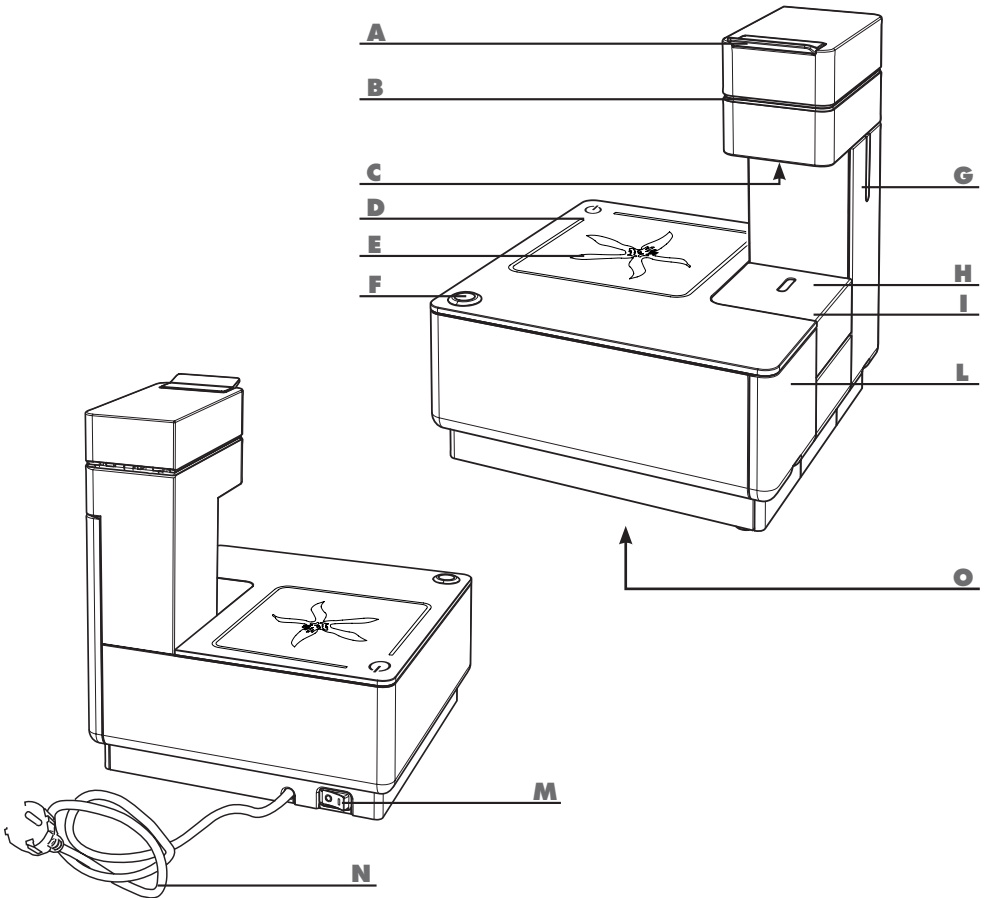

POMEMBNA NAVODILA

Ko uporabljate električne naprave, morate upoštevati navodila!

Uporaba aparata

- Pred uporabo aparata obvezno preberite vsa navodila!
- Ne dotikajte se vročih delov aparata!
- V izogib požara, električnega udara in poškodbe oseb, ne smete potopiti aparata v vodo ali druge tekočine!
- Aparata naj otroci ne uporabljajo.
- Aparat izklopite iz omrežja, ko ga ne uporabljate, pred čiščenjem ali ko polnite vodni rezervoar.
- Pred čiščenjem aparat obvezno ohladite!
- Pred priključitvijo aparata iz omrežja se prepričajte, da je glavno stikalo izklopljeno.
- Aparata ne uporabljajte, če je priključni kabel poškodovan. Vrnite ga pooblaščenemu serviserju v popravilo ali menjavo.
- Pri uporabi pripomočkov, ki niso priporočeni s strani proizvajalca, lahko pride do požara, električnega udara ali poškodbe oseb.
- Aparata ne uporabljajte na odprtem prostoru.
- Aparat mora biti nameščen na ravno površino. Napajalni kabel ne sme viseti preko roba mize ali pulta.
- Aparata ne uporabljajte v bližini plina ali električnih pečic oz. na vroči površini.
- Aparata ne uporabljajte v druge namene.
- Aparat je narejen za kuhanje kave.
- Po odstranitvi embalaže preverite, če je aparat nepoškodovan.
- Aparat je namenjen izključno za domačo uporabo, vsaka druga uporaba kavnega aparata ni primerna in lahko tudi nevarna.
- Proizvajalec ne odgovarja za škodo, nastalo zaradi neprimerne ali malomarne uporabe.
- V primeru napake ali okvare, izključite glavno stikalo. Za popravilo pokličite pooblaščenega serviserja.
- Aparat namestite na površino proč od vodovodne ar-

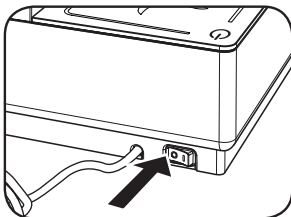

mature in pomivalnega korita.

- Pred priključitvijo preverite napetost, navedeno na aparatu. Aparat priključite le, če je vaša el. napetost 230 W.
- Proizvajalec ne odgovarja za nesrečo ali škodo, povzročeno zaradi neprimerne el. napetosti ali če pride do okvare, ker vtičnica nima ozemljitve.
- V primeru, da napajalni kabel ne ustreza vtičnici, ga je potrebno zamenjati z drugim ustreznim.
- Aparat naj bo nameščen daleč od vodnega vira, ne sme biti na prostem, površina na kateri je aparat nameščen pa naj ne bo drseča.
- Aparata ne čistite v pomivalnem stroju.
- Ta navodila shranite na varnem mestu.

Namestitev kavnega aparata

Pred priključitvijo aparata na električno omrežje pazljivo preberite zgornja navodila in pravila!

- Nikoli ne priključite kavnega aparata v prostoru, ki ima temperaturo **0°C** ali manj (če voda v aparatu zmrzne, se aparat lahko poškoduje!). Prav tako ne uporabljajte aparata v prostoru, kjer je temperatura višja od **40°C**.
- Preverite napetost električnega omrežja. Ta mora ustrezati napetosti, ki je označena na kavnem aparatu (230V). V nasprotnem primeru se posvetujte s pooblaščenim osebo.
- Namestite kavni aparat na ravno površino, daleč od vodovodne armature in pomivalnega stroja.
- Ko ste odstranili embalažo, preverite brezhibnost aparata. Ne puščajte embalaže v doseg otrok, temveč jo takoj pospravite.

Čiščenje kavnega aparata

- Najprej izklopite gumb za vklop aparata oz. ga postavite na pozicijo 0, nato izklopite kavni aparat iz električnega omrežja.
- Počakajte, da se aparat ohladi.
- Ohišje in ostale dele aparata čistite z vlažno krpo in posušite s suho krpo. Ne uporabljajte pripomočkov, ki lahko uničijo gladko površino kavnega aparata (prepovedana je tudi uporaba agresivnih detergentov).
- Aparata ne izpostavljajte veliki količini vode.

Odpravljanje težav

- Aparata ne uporabljajte, če sta stikalo za vklop ali priključni kabel aparata poškodovana. Če opazite kakršnokoli napako na aparatu, se posvetujte z pooblaščenim serviserjem. Če je kabel na aparatu poškodovan, naj ga zamenja pooblaščen serviser. V primeru nepravilnega delovanja aparata, ga nemudoma izklopite in dostavite pooblaščenemu serviserju. Aparata ne popravljajte sami ali druga NEPOOBLAŠČENA oseba, ker v takem primeru garancija ne velja več.

Nepravilna uporaba aparata

- Aparat je namenjen samo za domačo uporabo. Vsaka druga uporaba je neprimerna in zato nevarna.
 - Prodajalec ni odgovoren za nesreče, ki so posledica neskladnosti s sedanjim sistemom ozemljitve el. omrežja.
 - Prav tako prodajalec ni odgovoren za poškodbe aparata, ki so posledica nepravilne ali malomarne uporabe.

PRIKLJUČITEV IN VŽIG APARATA

Pred priključitvijo aparata na električno omrežje pazljivo preberite zgornja navodila in pravila!

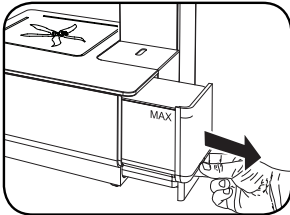

- Vzemite rezervoar za vodo iz aparata. Nežno ga privzdignite in povlecite iz aparata.

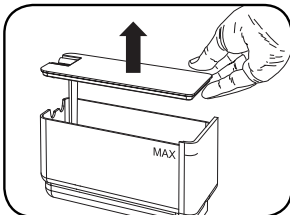

- Dvignite pokrov rezervoarja in ga napolnite z MEHČANO vodo. (vodo brez vodnega kamna) do oznake MAX.

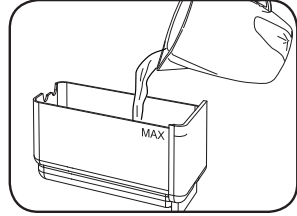

POMEMBNO! V rezervoar ne dolivajte gazirane ali tople vode, ker lahko poškodujete rezervoar! Nikoli ne prižigajte aparata brez vode v vodnem rezervoarju!

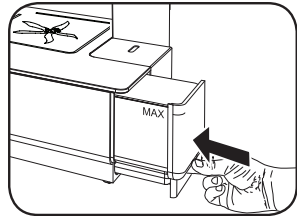

- Ko je voda v rezervoarju, pokrijte rezervoar s pokrovom in ga namestite v aparat na način, da se ta popolnoma prilega vodilu.

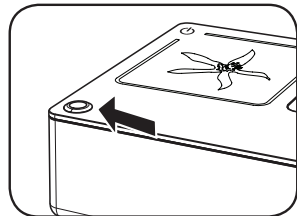

- Preverite, da je gumb za kuho kave (F) izklopljen.
 - Vključite aparat v električno omrežje.
 - Pazljivo preberite sledeča navodila.

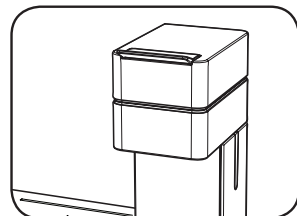

POZOR!

Prepričajte se, da je pokrovček za kapsule (B) ZAPRT, preden vklopite funkcijo kuhanja kave. Pokrova nikoli ne odpirajte med kuhanjem kave!

VKLOP IN IZKLOP APARATA

- Preverite če je rezervoar (L) napolnjen z vodo. Če vode ni v rezervoarju, ga napolnite po navodilih iz prejšnjega poglavja.

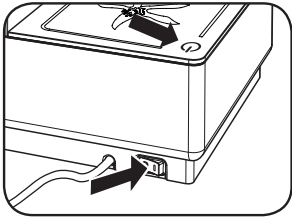

- Stikalo za vklop (M) nastavite na pozicijo I. Prižge se svetlobni indikator (D). Aparat se prične segreti.

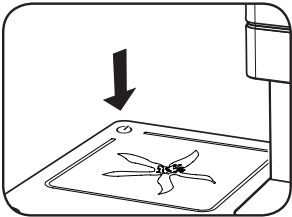

- Temperaturna signalna lučka ostaja neprižgana.

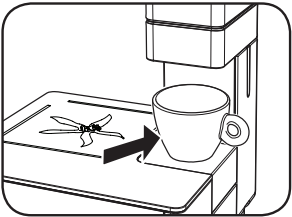

- Skodelico postavite na pozicijo, pod polnilec za kapsulo.

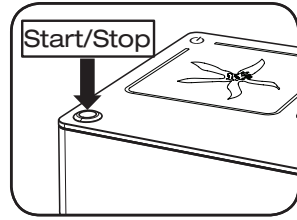

- Nato pritisnite gumb za kuhanje kave (F).
- Počakajte, da voda steče v skodelico. Ponovno pritisnite gumb za kuhanje (F) in na ta način ustavite tok vode v skodelico.

Pred vsakim izklopom aparata je priporočljivo, da skozi aparat spustite skodelico tople vode – brez kapsule. Ob izklopu aparata, stikalo (M) premaknite na pozicijo 0. Nikoli ne izvlecite napajalnega kabla iz električnega omrežja, če aparat ni bil predhodno izklopljen z stikalom.

POZOR!

Pred prvo uporabo je priporočljivo iz aparata (brez vstavljenih kapsule kave), izčrpati do pol rezervoarja vode.

NAMESTITEV SKODELICE POD POLNILEC ZA KAPSULO

Kavni aparat ima kovinski podstavek za skodelice, ki ga lahko prilagajate velikosti skodelic.

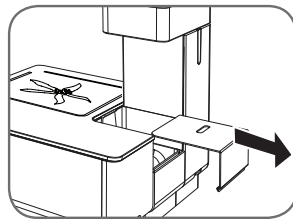

- Z regulatorjem višine (H) nastavite želeno višino skodelice.
- V primeru, da želite dolgo kavo v večji skodelici, kovinski podstavek odstranite iz ležišča. Če želite kratko kavo v manjši skodelici za espresso, pustite podstavek na mestu kot je.

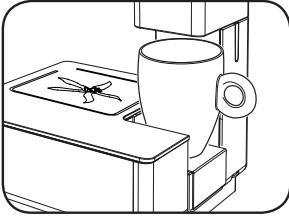

POZOR! Nastavite višino podstavka (H) pred kuhanjem kave!

PRIPRAVA KAVE

Kavni aparat Y-1 je namenjen izključno za kuhanje kave po sistemu Iperespresso, kar pomeni izključno z uporabo kapsul IPERESPRESSO.

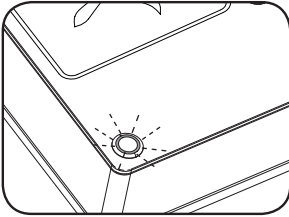
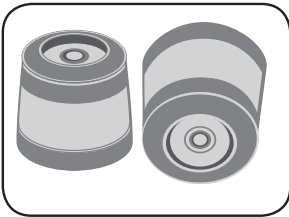

- Najprej se prepričajte, da je signalna lučka F na plošči prižgana.
- Podstavite skodelico pod glavo polnilca za kapsule (H).

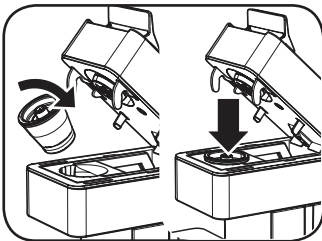

- Dvignite pokrov (A) polnilca za kapsule (B) in v polnilec namestite kapsulo IPERESPRESSO.

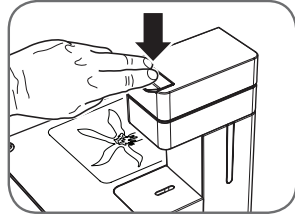
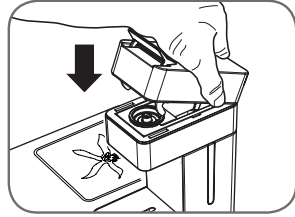

- Ležišče kapsule zaprite s pokrovom (A). »Klik« vam bo potrdil, da je pokrov pravilno zaprt.

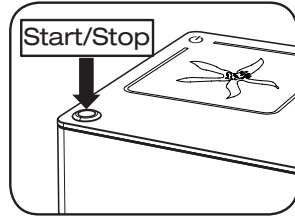

- Pritisnite gumb (F) na plošči kavnega aparata in postopek kuhe kave se bo začel. Ko dosežete želeno količino kave v skodelici, ponovno pritisnite gumb (F), da se postopek kuhanja kave konča.

POZOR!

Če v polnilcu ostane že uporabljena kapsula, ta ob dvigu pokrova polnilca avtomatično pade v posodo za odpadne oz. uporabljene kapsule.

Iz ene kapsule IPERESPRESSO lahko skuhate le eno kavo! Pri čiščenju aparata NE pozabite izprazniti in očistiti posode za odpadne kapsule (G) in zbiralnika za vodo – pod kovinskim pokrovom za nastavev skodelic (I).

Ravno tako naj bo voda v rezervoarju vedno sveža in MEHČANA.

ČIŠČENJE IN VZDRŽEVANJE

Vsaj enkrat tedensko očistite kavni aparat. Ne pozabite očistiti tudi rezervoarja in dnevno zamenjati vodo v njem.

Ne uporabljajte etilnega alkohola, odstranjevalcev madežev, grobih praškov, grobih krp in drugih agresivnih sredstev za čiščenje.

Postopek čiščenja:

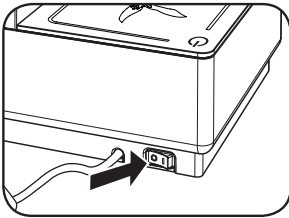

- Izklopite stikalo na hrbtni strani aparata in izvlecite kabel iz električnega omrežja.

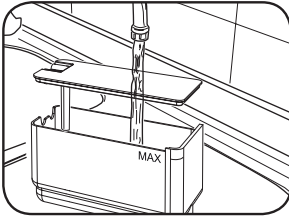

- Izpraznite rezervoar za vodo (L) in ga očistite z vodo.

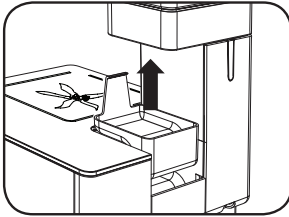

- Dvignite zbiralec odpadne vode (I) in nastavek za skodelice, ter oboje očistite z mlačno vodo.

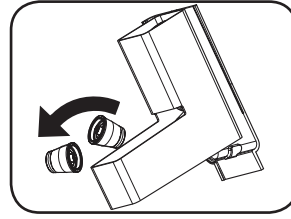
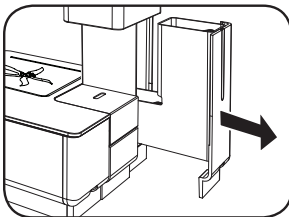

- Ne pozabite izprazniti posode za odpadne kapsule. V zbiralniku je poleg odpadnih kapsul tudi odpadna voda.

Opomba: Pri praznjenju posode za odpadne kapsule (G) se prepričajte, da ste ga pravilno namestili v ležišče aparata.

REDNO praznite zbiralnik odpadne vode in posodo za odpadne kapsule.

POZOR!

Po čiščenju nikoli ne sušite aparata in ostalih mobilnih delov aparata v mikrovalovni ali klasični peči.

POMEMBNI NAPOTKI

Za vedno popoln espresso upoštevajte sledeče napotke:

- Dnevno menjajte vodo v rezervoarju (L).
- Uporabljajte MEHČANO vodo, ker boste tako zmanjšali nabiranje vodnega kamna v aparatu.
- Uporabljajte tople skodelice.

ODSTRANJEVANJE VODNEGA KAMNA

Nabiranje vodnega kamna v kavnem aparatu je naravna posledica uporabe aparata. Čiščenje vodnega kamna priporočamo vsake 2-3 mesece. Če uporabljate zelo trdo vodo, potem naj bo čiščenje vodnega kamna bolj pogosto.

V primeru, da nimate centralnega mehčalca vode že nameščenega na vodovodnem omrežju, vam priporočamo nakup BRITA filtra, ki poleg nečistoč iz vode odstrani tudi 70% vodnega kamna.

Za čiščenje vodnega kamna uporabite čistilo AXOR, ki ga kupite pri pooblaščenem prodajalcu Espresso d.o.o., Fajfarjeva 33, 1000 Ljubljana. Uporaba drugih čistil ni priporočljiva.

Čiščenje opravite po naslednjem postopku:

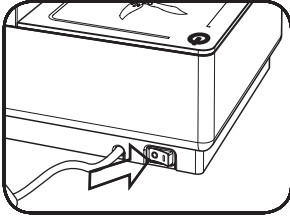

- Najprej izključite stikalo (M) na hrbtni strani aparata. Namestite ga v pozicijo 0.

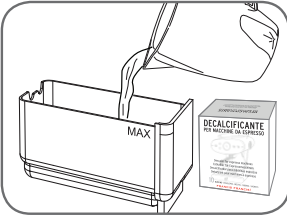

- Odstranite rezervoar za vodo (L) in ga izpraznite. Rezervoar ponovno napolnite s čisto vodo do oznake MAX. Vodi dodajte čistilo AXOR in ga dobro raztopite v vodi.

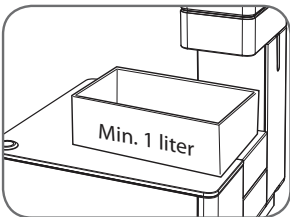

- Pod polnilce za kapsule (C) namestite prazno posodo z volumnom vsaj 1L.
- Prižgite aparat z gumbom na hrbtni strani (M) in ga postavite na pozicijo I. Izpraznite posodo za odpadne kapsule.

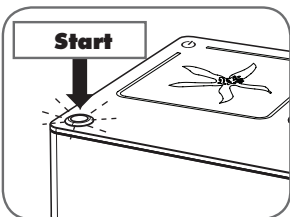

- Prepričajte se, da lučka (F) za kuhanje kave (na plošči aparata) gori.
- Z pritiskom na isti gumb (F), sprožite postopek kuhanja kave.

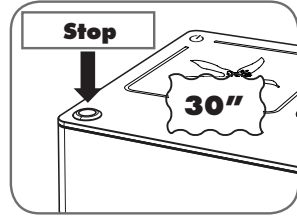

- Po 30 sekundah gumb za kuhanje kave (F) ugasnete.
- Pustite delovati čistilo približno 10-15 minut. Ves ta čas naj bo funkcija kuhanja kave izklopljena in aparat naj miruje.
- Po približno 10-15 minutah mirovanja, ponovno vključimo kuhanje kave za približno 30 sekund. Po 30 sekundah ponovite postopek iz prejšnje alineje oz. pustite aparat v mirovanju.

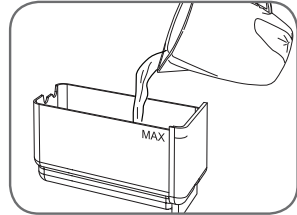

- Nato izpraznite in očistite rezervoar (L) s čisto vodo in ga ponovno napolnite z mehčano vodo. Rezervoar vstavite nazaj v aparat. Izpraznite kontejner za odpadno vodo in ga ponovno postavite pod glavo polnilca za kapsule.

POZOR!

Ne uporabljajte vode s čistilom za vodni kamen iz kontejnerja za odpadno vodo, ker v tem primeru postopek čiščenja ne bo pravilno izveden.

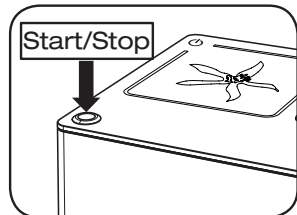

- Počakajte dokler se lučka za kuhanje kave (F) ne prižge.
- Spustite vodo z pritiskom na gumb (F).
- Predno je rezervoar (L) popolnoma prazen, ponovno pritisnite gumb (F). S tem končate funkcijo izpiranja.
- Ponovno napolnite rezervoar (L) in ponovite postopek izpiranja (opisano v tč. 11, 12 in 13).
- Aparat je ponovno pripravljen za kuhanje kave.

POZOR!

Če se postopek čiščenja vodnega kamna NE izvaja, lahko vodni kamen poškoduje kavni aparat oz. onemogoči kuhanje kave.

Prav tako se okvare aparata, ki so posledica vodnega kamna, ne pokrivajo iz naslova Garancije.

Čistilo vodnega kamna kupite pri pooblaščenem prodajalcu kavnega aparata.

Ne uporabljajte kisa, kislin, soli in ostalih čistil, ki jih prodajalec ne priporoča, saj le ti lahko poškodujejo aparat.

Postopek čiščenja izvajajte po navodilih.

NAPAKE IN REŠITVE

1. Aparat se ne prižge

- Preverite, če je aparat priključen na električno omrežje.
- Gumb na hrbtni strani aparata (M) mora biti na poziciji I.

2. Aparat ne kuha kave

- Preverite, če je v rezervoarju za vodo (L) voda oz. če je rezervoar pravilno nameščen.
- Preverite, če je kapsula z kavo pravilno nameščena v glavo polnilca za kapsule (B).
- Preverite, če ste pritisnili gumb (F) za kuhanje kave.
- Preverite, če je pokrov polnilca za kapsule pravilno zaprt oz. če se je zaprl z »klikom«.
- Če aparat ne kuha kave potem, ko ste sprožili funkcijo čiščenja vodnega kamna, preverite če ste čiščenje opravili po navodilih za uporabo.

3. Iztekanje vode iz aparata

- Takoj izključite aparat! Najprej z gumbom za vklop/izklop na hrbtni strani aparata, nato ga izklopite tudi iz električnega omrežja.
- Prepričajte se, da aparat ni prišel v stik z mokro površino in pokličite pooblaščenega serviserja.

Opomba!

Če napak še vedno ni mogoče odpraviti, se posvetujte z pooblaščenim serviserjem!

NAPAKE, KI JIH GARANCIJA NE KRIJE

- Neredno čiščenje vodnega kamna.
- Priključitev aparata na električno napetost, ki ni predpisana oz. določena za pravilno uporabo aparata.
- Neprimerna ali malomarna uporaba aparata.
- Neupoštevanje navodil za uporabo.
- Popravila aparata, v katerega je posegala nepooblaščen oseba!
- Prav tako se stroški iz naslova garancije NE krijejo za popravila, ki jih opravi nepooblaščen serviser. Takšne stroške krije kupec sam.
- Menjava tesnil in drugega potrošnega materiala.

POMEMBNO!

- **Zbiralnik odpadne vode (I) ne pomivajte v pomivalnem stroju!**
- **Redno praznite in čistite posodo za odpadne kapsule. Neupoštevanje teh navodil in napake, ki iz tega izhajajo, se prav tako NE krijejo iz naslova garancije!**
- **Za čas trajanja garancije, shranite originalno embalažo aparata. Za poškodbe na aparatu, ki bi nastale pri transportu, če le ta ni primerno zavarovan, se ravno tako ne pokrivajo iz naslova garancije.**

Želimo vam obilo užitkov ob pitju ILLY kave.

ESPRESSO 

POOBLAŠČENI PRODAJALEC:

ESPRESSO d.o.o.

Fajfarjeva 33

1000 Ljubljana

Tel. 01 422 88 88

www.espresso.si

POOBLAŠČENI SERVISER:

ETIS d.o.o.

Tržaška 333

1000 Ljubljana

Tel. 01 200 70 00

