

---

**NAVODILA ZA UPORABO  
ELEKTRIČNEGA PENILCA MLEKA ILLY**

## KAZALO

• KAZALO .....	2
• DELI PENILCA MLEKA .....	2
• POMEMBNI VARNOSTNI NAPOTKI .....	3
• NAVODILA ZA UPORABO .....	5
• GUMBI, PENILNI DISKI IN ČASI PRIPRAVE .....	5
• PRIPRAVA Z ZOBATIM PENILNIM DISKOM .....	6
• PRIPRAVA Z GLADKIM PENILNIM DISKOM .....	7
• ČIŠČENJE IN VZDRŽEVANJE .....	7

## DELI PENILCA MLEKA

- 1 POKROV
- 2 ZOBATI PENILNI DISK
- 2A REZERVNI ZOBATI PENILNI DISK
- 3 GLADKI PENILNI DISK
- 4 VRČ
- 5 GRELNA PLOŠČA
- 6 GUMBI ZA PRIPRAVO
  - ☐ – TOPLO SPENJENO MLEKO
  - ☐ – GRETJE MLEKA
  - ☐ – VROČA ČOKOLADA
  - ☐ – HLADNO SPENJENO MLEKO
- 7 MOTORNA ENOTA
- 8 NAPAVALNI KABEL

**POZOR:** Pred uporabo podrobno preberite navodila.

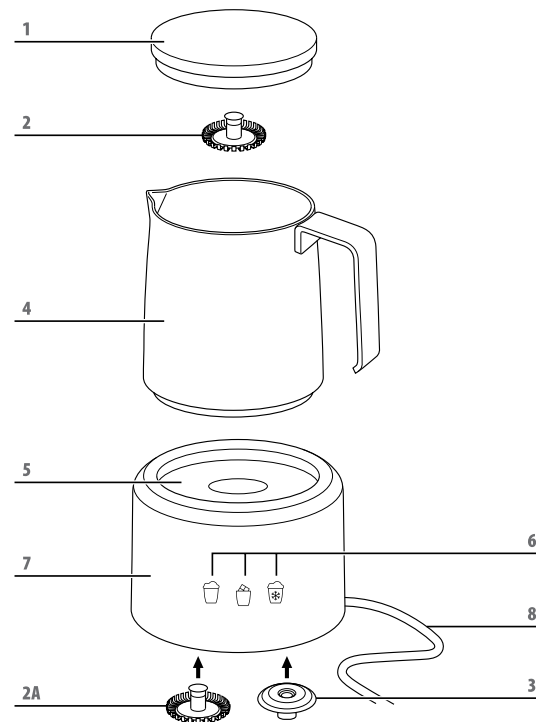

## POMEMBNI VARNOSTNI NAPOTKI

Pred uporabo natančno preberite navodila za uporabo in jih skupaj z garancijskim listom ter računom o nakupu shranite na varnem mestu. Priporočamo, da shranite tudi originalno embalažo vsaj za določeno obdobje. V kolikor penilec mleka predate komu drugemu, priložite navodila za uporabo.

- Penilec je namenjen izključno za domačo uporabo v skladu s predvidenim namenom. Ta izdelek ni zasnovan za industrijsko uporabo. Penilec ne uporabljajte na prostem, v bližini plina ali električne pečice in ga ne postavljajte na vroče površine.
- Naprave se ne dotikajte z mokrimi rokami in je ne izpostavljajte veliki količini vode oz. je ne potopite vanjo.
- Naprava mora biti vklopljena samo, ko je v uporabi. Penilec ne uporabljajte brez nadzora. Ko odklapljate vtič iz vtičnice, ne vlecite za kabel.
- Redno preverjajte napravo in kabel glede morebitnih znakov poškodb, saj naprave v tem primeru ne smete uporabljati.
- V primeru poškodbe ali okvare naprave se obrnite na pooblaščen servis. Proizvajalec zahteva uporabo originalnih rezervnih delov. Neupoštevanje teh navodil lahko ogrozi varno delovanje naprave. Če je poškodovan napajalni kabel, ga lahko zamenja le proizvajalec ali pooblaščen servis.
- Uporabljajte le originalne dodatke.

Pri uporabi električnih naprav vedno upoštevajte zgoraj navedene varnostne ukrepe.

- Ne dotikajte se vročih površin, saj povzročajo opekline.
- V izogib požaru, električnega udara ali poškodovanja oseb naprave, kabla in vtiča ne smete potopiti v vodo ali druge tekočine.
- Če napravo uporablja otrok, mora ta biti pod nadzorom.
- Naprave ne uporabljajte, če je poškodovan kabel ali vtičač, če kaže znake motenj v delovanju ali je bila poškodovana na kakršen koli način. Napravo odpeljite na najbližji pooblaščen servis.
- Ne uporabljajte pripomočkov, ki jih proizvajalec ne priporoča, saj lahko povzročijo električni udar, požar ali opekline.
- Ne pustite, da kabel visi preko pulta ali mize.
- Penilec ne uporabljajte v bližini plina ali električne pečice in ga ne postavljajte na vroče površine.
- Penilec ne uporabljajte za druge namene kot tiste, za katere je izdelan.
- Pri premikanju naprave bodite previdni, saj lahko vsebuje vroče mleko.
- Počakajte, da se naprava ohladi, preden namestite ali odstranite dele in preden ga očistite.

### Polarizirani vtič

- Ta naprava je opremljena s polariziranim vtičem. V izogib električnemu udaru ta vtič vstavite le v polarizirano vtičnico. Če vtič in vtičnica nista združljiva, najprej poskusite obrniti vtič. V kolikor še vedno nista združljiva, se obrnite na usposobljenega električarja. Ne poskušajte na kakršen koli način spremeniti vtiča.

## Navodila za uporabo napajalnega kabla

- Kratek napajalni kabel zagotavlja manjšo možnost, da bi se v njega zapletli ali da bi se ob njem spotaknili.
- Podaljšek za napajalni kabel lahko uporabljate samo, če z njim ustrezno in pravilno ravnate.
- V primeru uporabe podaljška preverite, da je električna napetost podljška enaka električni napetosti naprave. Če je naprava ozemljenega tipa, mora biti prav tako ozemljen tudi podaljšek. Daljši kabel mora biti pospravljen tako, da ne visi preko pulta ali mize, od koder bi ga lahko potegnil otrok ali bi se vanj spotaknili.

## Otroci in invalidi

- Iz varnostnih razlogov, ne puščajte embalaže na dosegu otroških rok.
- Naprava ni namenjena ljudem (vključno z otroci pod osmim letom) z omejenimi fizičnimi, duševnimi ali senzoričnimi sposobnostmi ali s premalo izkušenj in/ali spretnosti, razen če so pod nadzorom osebe, ki je odgovorna za njihovo varnost in zagotavlja, da se naprava uporablja po navodilih.
- Penilec mleka ni igrača in ni namenjen otroški uporabi.

**POZOR:** Navodila podrobno preberite in jih shranite na varno mesto.

**POZOR:** Ne dovolite otrokom, da se igrajo s plastično vrečko. Lahko se zadušijo!

**POZOR:** Napravo uporabljajte samo s pravilno osnovno enoto.

**POZOR:** Naprave ali vrča nikoli ne postavljajte na vir toplote ali odprt plamen.

**POZOR:** Nevarnost opeklin in poškodb. Pri odstranitvi segretega vrča, sta grelna plošča in dno vrča še vroča.

## TEHNIČNI PODATKI

Model: F280G

Napetost: 220–240 V, 50–60 Hz (EU); 120 V, 60 Hz (ZDA)

Moč: 550–650 W (EU); 600 W (ZDA)

Prostornina: 100–250 ml

Dolžina kabla: 0,75 m

Dimenzije: 155 x 120 x 187 mm

## ODLAGANJE

Navodila za ustrezno odstranjevanje izdelka v skladu z Evropsko direktivo. Priporočamo, da shranite originalno embalažo vsaj za določeno obdobje. Za podrobnejše informacije vas prosimo, da stopite v stik z vašo lokalno službo za odlaganje odpadkov ali prodajalcem, pri katerem ste kupili izdelek. Če napravo odvržete ali jo recikirate in je ne odnesete na zbirališče za ločeno zbiranje odpadnih električnih naprav, boste dolžni plačati upravno denarno kazen, ki je predvidena v trenutni zakonodaji, povezani z nezakonitim odlaganjem odpadkov. Pravilno uničenje tega izdelka bo prispevalo k varovanju okolja, naravnih virov in zdravju ljudi.



## NAVODILA ZA UPORABO

### Postavitev naprave

Idealno mesto za namestitev penilca je ravna, nedrseča površina.

### Električni priključek



1. Preverite, če se uporablja ustrezna električna napetost, ki je skladna s tehničnimi specifikacijami.
2. Preverite, če je naprava pravilno nameščena in priključena v ozemljeno vtičnico.

### Vklop / izklop

- Naprava je že vklopljena, ko je priključena v vtičnico.
- Zaženite napravo s pritiskom na zeleni gumb, enkrat ko je mleko že nalito v vrč.
- Naprava se samodejno ustavi. Čas priprave je odvisen od kakovosti in vrste uporabljenega mleka ter izbranega postopka.
- Če želite postopek priprave predčasno ustaviti, pritisnite na predhodno izbrani gumb ali odstranite vrč z grelne plošče.

**OPOMBA:** Če postopek ustavite z odstranitvijo vrča z grelne plošče, bo motor še nekaj sekund deloval in se nato samodejno ustavil.

## GUMBI, PENILNI DISKI IN ČASI PRIPRAVE

	<p><b>Toplo spenjeno mleko in gretje mleka</b> Uporabite zobati penilni disk za pripravo toplo spenjenega mleka. Priporočena je uporaba polnomastnega ali delno posnetega mleka. Uporabite gladki penilni disk za gretje mleka brez penjenja. Uporabite lahko katerokoli vrsto mleka. Ko mleko doseže temperaturo 64 °C, se bo naprava samodejno izklopila (velja tako za MAX, kot tudi za MIN količino mleka).</p>	60–300 sek
	<p><b>Vroča čokolada</b> Uporabite zobati penilni disk za pripravo vroče čokolade. Priporočena je uporaba polnomastnega ali delno posnetega mleka. Uporabite količino mleka, kot je navedeno na embalaži čokolade v prahu. Mleko in čokolado v prahu dobro premešajte, preden ju vlijete v vrč. Prav tako dobro premešajte tudi na polovici priprave.</p>	300–420 sek
	<p><b>Hladno spenjeno mleko</b> Uporabite zobati penilni disk za pripravo hladno spenjenega mleka. Za pripravo uporabite posneto mleko z 0 % maščobe. Naprava se bo samodejno izklopila, vendar za optimalne rezultate prenehajte s penjenjem po približno 30 sekundah.</p>	180 sek

>> MIN količina mleka za penilec – približno 125 ml

>> MAX količina mleka za penilec – približno 250 ml

Čas priprave je odvisen od količine uporabljenega mleka in izbranega postopka. Podnožje vrča je zasnovano tako, da enakomerno porazdeli toploto, optimizira rezultate priprave ter omogoča lažje in hitreše čiščenje.

## PRIPRAVA Z ZOBATIM PENILNIM DISKOM

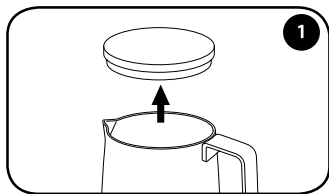

Odstranite pokrov z naprave.

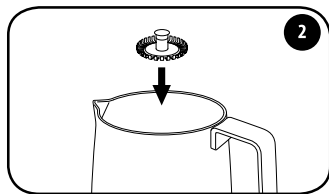

Zobati penilni disk namestite čez zatič v notranjosti vrča. Rezervni zobati disk je shranjen pod osnovo motorja.

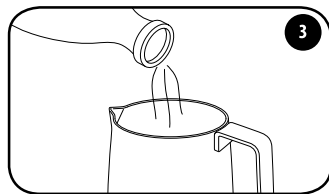

V vrč nalijte mleko do oznake MAX ali MIN, kot je prikazano v notranjosti. Za pripravo vroče čokolade dodajte kakav v prahu.

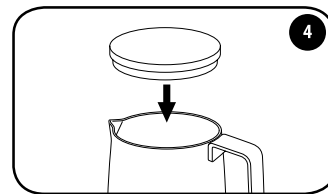

Namestite pokrov na napravo.

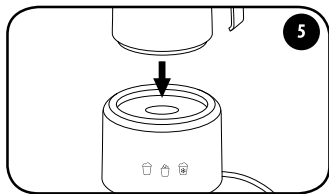

Vrč z mlekom postavite na grelno ploščo.

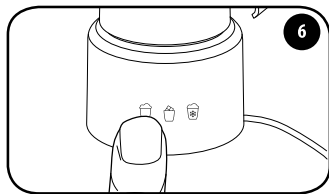

Zaženite napravo s pritiskom na zeleni gumb. Postopek priprave se bo samodejno ustavil in penilec se bo izklopil.

**POZOR:** Ne prekoračite MAX količine, prikazane na notranji strani vrča, saj se bo mleko med pripravo izlilo iz vrča.

### Toplo spenjeno mleko

Za najboljše rezultate uporabite mleko z vsebnostjo maščobe 3,5 % ter v vrč nalijte približno 225 ml. Mleko z vsebnostjo maščobe 1,5 %, sojino mleko ali mleko brez laktoze ne bo proizvedlo enake količine pene.

### Vroča čokolada

Kakav stresite v mleko, sicer se bo penilni disk zablokiral. Za pravilno količino mleka in čokolade v prahu sledite navodilom navedenim na embalaži. Priporočljivo je, da mleko in čokolado v prahu dobro premešate, preden ju vlijete v vrč.

## PRIPRAVA Z GLADKIM PENILNIM DISKOM

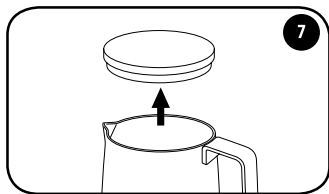

Odstranite pokrov z naprave.

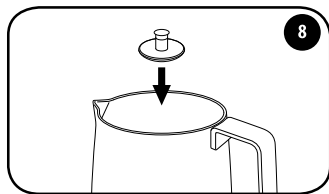

Gladki penilni disk namestite čez zatič v notranjosti vrča. Disk je shranjen pod osnovo motorja.

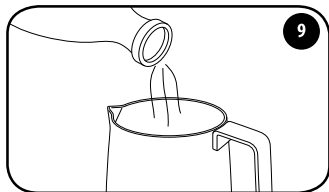

V vrč nalijte mleko do oznake MAX ali MIN, kot je prikazano v notranjosti.

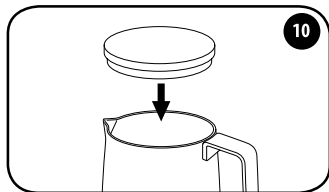

Namestite pokrov na napravo.

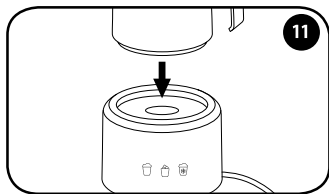

Vrč z mlekom postavite na grelni ploščo.

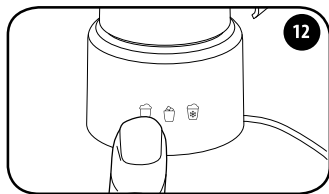

Zaženite napravo s pritiskom na zeleni gumb. Postopek priprave se bo samodejno ustavil in penilec se bo izklopil.

## ČIŠČENJE IN VZDRŽEVANJE

- Pred čiščenjem penilec mleka vedno izklopite iz vtičnice.
- Počakajte, da se naprava ohladi.
- Grelni ploščo očistite z vlažno krpo in jo nato posušite s suho krpo. Uporaba detergentov ni priporočena. V izogib požaru, električnega udara ali poškodovanja oseb, naprave ne izpostavljajte veliki količini vode oz. je ne potopite vanjo.
- Ne uporabljajte kovinskih ščetk ali drugih abrazivnih pripomočkov.
- Ne uporabljajte ostrih ali jedkih čistilnih sredstev.

### Čiščenje vrča, pokrova in penilnih diskov

- Odstranite penilni disk iz vrča tako, da ga dvignete navzgor.
- Vrč, pokrov in penilni disk operite z mehko krpo pod tekočo vodo. Ne uporabljajte agresivnih detergentov.
- Penilne diske shranite pod dno grelne plošče, da jih ne bi izgubili.
- Napravo očistite po vsaki uporabi.
- Vrč brez penilnega diska in pokrova lahko pomivate v pomivalnem stroju, če uporabljate nizkotemperaturne programe (45–55 °C). Postavite ga tako, da se izognete stiku z drugo posodo.
- Pokrov in penilni diski niso primerni za pranje v pomivalnem stroju.

Želimo vam obilo užitkov ob pitju ILLY kave.

ESPRESSO 

**POOBLAŠČENI PRODAJALEC**

ESPRESSO d.o.o.  
Tržaška cesta 330  
1000 Ljubljana  
Tel. 01 422 88 88  
[www.espresso.si](http://www.espresso.si)

**ILLY SHOP**

Nakupovalna galerija Kristalne palače  
Ameriška ulica 8  
1000 Ljubljana  
Tel. 051 620 520  
[www.espresso.si](http://www.espresso.si)

**POOBLAŠČENI SERVISER**

ETIS d.o.o.  
Tržaška cesta 333  
1000 Ljubljana  
Tel. 01 200 70 00  
[www.etis.si](http://www.etis.si)